



# T.C.B. HOME CENTER



TISI 801-2531



สินค้ามาตรฐาน ได้รับการรับรองจากสถาบันทั้งในประเทศ (มอก.) และระดับสากล (SGS)

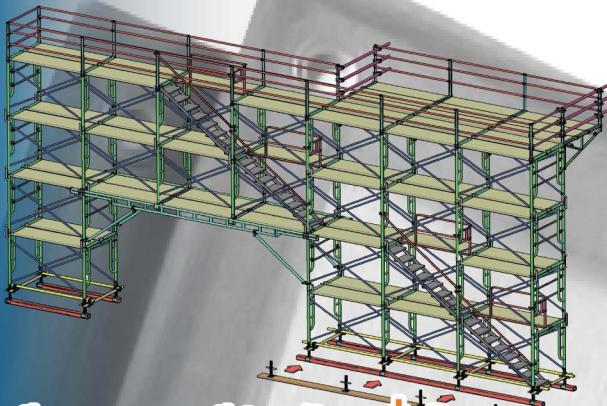

## NETTING

- Safety Net
- Raschel Debris Net
- PVC Mesh Sheet

## SCAFFOLDING

- Japanese System
- British Standard

ศูนย์รวมอุปกรณ์ก่อสร้าง นั้งร้านระบบ BS Standard และ Japanese System

**(66-83) 099 0654,**

**HOTLINE (66-83) 078 9915**

**(66-2) 175 6122 ext. 114**

[www.tcbhome.co.th](http://www.tcbhome.co.th)



THE DRAGON EMPIRE

# T.C.B. HOME CENTER

บริษัท T.C.B. HOME CENTER จำกัด เป็นผู้ผลิตและจัดจำหน่ายนักร้านและอุปกรณ์ก่อสร้างครบวงจรและด้วยคุณภาพของสินค้าและการบริการที่เราทุ่มเทเอาใจใส่แก่ลูกค้ามาอย่างต่อเนื่อง ทำให้ T.C.B. HOME CENTER มั่นใจที่จะอยู่ดูแลรักษาความเป็นผู้นำด้านนักร้านและอุปกรณ์ความปลอดภัยตลอดไป

T.C.B. HOME CENTER ก่อตั้งขึ้นเมื่อปี พ.ศ. 2550 ปัจจุบันมีสำนักงานตั้งอยู่ในซอยแบริ่ง 29 ถนนสุขุมวิท 107 และมีพื้นที่คลังสินค้ามากกว่า 20,000 ตร.ม. บนเนื้อที่กว่า 25 ไร่ ตั้งอยู่ที่ ต.บ้านกลาง จ.ปทุมธานี นอกจากนี้ ทาง T.C.B. HOME CENTER ยังขยายเครือข่ายไปในภูมิภาคต่างๆ โดยการจัดตั้งศูนย์กระจายสินค้าเพื่อรองรับสินค้าใหม่ๆ ที่เปลี่ยนแปลงตามยุคสมัยให้ตรงกับความต้องการของลูกค้าที่มีหลากหลายทั้งในประเทศและประเทศข้างเคียง



#### **Kanchanasakdichai bldg.**

11 Moo 2, Soi Bearing 29,  
Sukhumvit 107 Rd., T.Samrong-nua,  
A.Muang, Samutprakarn 10270 THAILAND  
Tel : (66-2) 175 6122-9 Fax : (66-2) 175 6121  
[www.tcbhome.co.th](http://www.tcbhome.co.th)



#### **Distribution Center Pathumthani**

9 Moo 2 Tiwanont Rd., T.Banklang,  
A.Muang, Pathumthani 12000, THAILAND  
Tel : (66-2) 581 5244  
Fax : (66-2) 581 5245

Total Working Area 40,000 sq.m.  
Total Staff 100 Persons

## Office & Factory Samutprakarn (Head Quarter)



Office & Factory Samutprakarn  
120 Moo 1 Suksawad Rd., T.Laemfahpar,  
A.Phrasamutchedi,  
Samutprakarn 10290, THAILAND  
Tel : (66-2) 815 3600 Fax : (66-2) 815 3605

*Total Working Area 48,000 sq.m.,  
Factory Space 15,000 sq.m.  
Total Staff 700 Persons*

## Rayong Factory (Eastern Seaboard Industrial Estate)



64/145 Moo 4 Eastern Seaboard Industrial Estate  
T.Pluakdaeng A.Pluakdaeng  
Rayong 21140, Thailand  
Tel : (66-38) 955 800 , (66-89) 139 7129  
Fax : (66-38) 955 797

*Total Working Area 16,000 sq.m.,  
Factory Space 5,000 sq.m.  
Total Staff 100 Persons*

## Northern Center (Thailand)



12 Moo 8 Chiangmai-Lampang Rd.,  
T. U-mong, A.Muang, Lampoon 51150, THAILAND  
Tel : (66-53) 982 882 Fax : (66-53) 982 882

*Total Working Area 2,640 sq.m.  
Total Staff 10 Persons*

JAPANESE SYSTEM	4
CLAMP, PIPE	8
PUSH-PULL PROPS	9
PIPE SUPPORT	10
TABLE FORM	11
METAL FORM	12
PROTECTOR SHEET	13
SAFETY NET	14
RASCHEL DEBRIS NET	15
PVC MESH SHEET	16
BRITISH STANDARD	17
CUPLOCK SYSTEM	19
MODULAR SYSTEM	20
SERVICE MIND	21

**Vertical Frame TFT-1219**

ขาตั้ง TFT-1219

ขนาด 1219 x 1930 mm.

ระยะ/Span รหัส/Code

1829 mm. XFT-1718

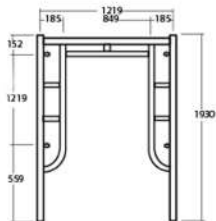

**Vertical Frame TFT-1217**

ขาตั้ง TFT-1217

ขนาด 1219 x 1700 mm.

ระยะ/Span รหัส/Code

1829 mm. XFT-1718

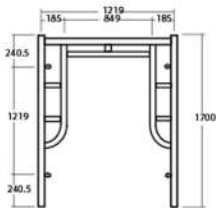

**Vertical Frame TFT-1215**

ขาตั้ง TFT-1215

ขนาด 1219x1524 mm.

ระยะ/Span รหัส/Code

1829 mm. XFT-1718

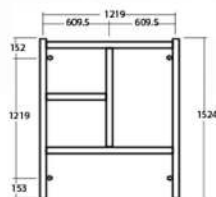

**Vertical Frame TFT-1212**

ขาตั้ง TFT-1212

ขนาด 1219x1219 mm.

ระยะ/Span รหัส/Code

1829 mm. XFT-1218

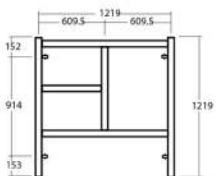

**Vertical Frame TFT-1209**

ขาตั้ง TFT-1209

ขนาด 1219x914 mm.

ระยะ/Span รหัส/Code

1829 mm. XFT-918

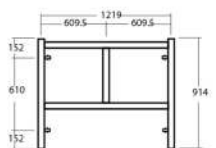

**Vertical Frame TFT-1205**

ขาตั้ง TFT-1205

ขนาด 1219x490 mm.

ระยะ/Span รหัส/Code

1829 mm. XFT-518

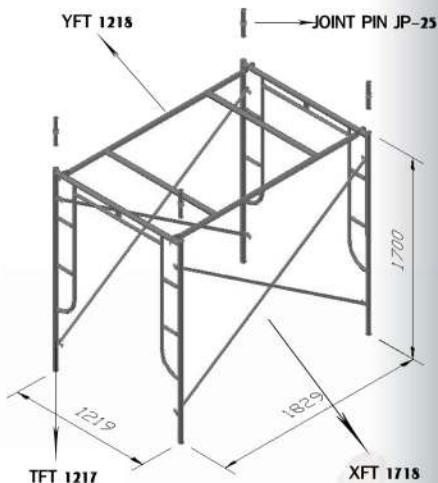

เรามีนั่งร้านตามมาตรฐาน

มอก.  จำหน่าย

TISI. 801-2531

และตลาดทั่วไป พร้อมทำสีตามความต้องการ

SCAFFOLDING JAPANESE SYSTEM

# TCB 5

## กากบาท CROSS BRACE

1 mm./1.2 mm./1.4 mm./1.5 mm./1.7 mm.



SCAFFOLDING JAPANESE SYSTEM

All Unit : mm.

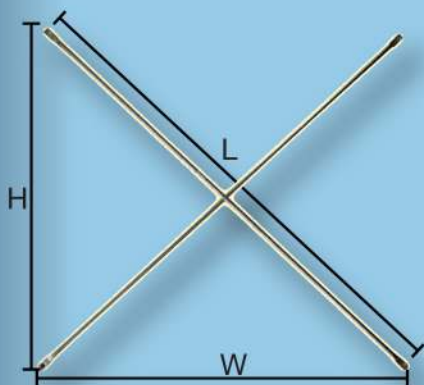

Code รหัส	H ความสูง	W ความกว้าง	L ความยาว
XFT-1718	1219	1829	2198
XFT-1715	1219	1524	1952
XFT-1712	1219	1219	1724
XFT-1212	1219	914	1524
XFT-1218	914	1829	2045
XFT-1215	914	1524	1777
XFT-1212	914	1219	1524
XFT-1209	914	914	1293
XFT-918	610	1829	1928
XFT-915	610	1524	1642
XFT-912	610	1219	1363
XFT-909	610	914	1099
XFT-518	280	1829	1850
XFT-515	280	1524	1550
XFT-512	280	1219	1251
XFT-509	280	914	956

### ข้อต่อนั่งร้าน

### JOINT PIN JP-25 (210 mm./225 mm.)

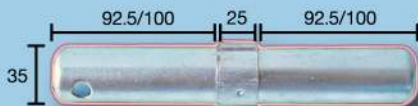

### ฝาครอบนั่งร้าน (โครงนอน)

### HORIZONTAL FRAME



Model	Width (mm.)
-------	-------------

YFT-1218	1050
YFT-009	970

# แผ่นทางเดิน หน้าตึ้นไก่/เจาะรู WALKING PANEL 500/420 mm.



TCB 6



หนา 1.2 mm.  
เสริมเหล็กกล่องเพิ่มความแข็งแรง  
ตะขอพร้อมลิ้นค (50 mm.)



# แผ่นรองยึ้น หน้าตึ้นไก่/เจาะรู STEEL PLANKY 210 mm.

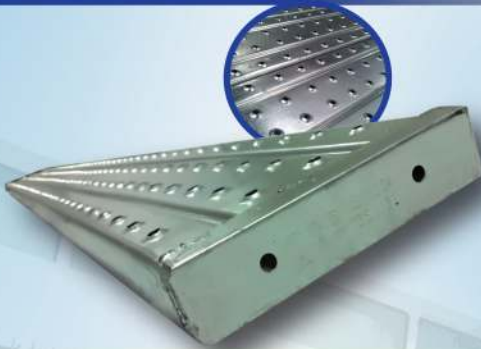

หนา 1.2 mm.  
เสริมเหล็กกล่องเพิ่มความแข็งแรง

Code	Long	Weight (kg.)
LPO-40	4 m.	14
LPO-30	3 m.	10.5
LPO-20	2 m.	7

Standard : EN1004:2004  
BS1139

# บันไดสำหรับนั่งร้าน STEEL STAIR (for Scaffolding) 1.7 m./1.9 m.



SCAFFOLDING JAPANESE SYSTEM

**TCB 7** Jack Base BB-40/BB-60  
 $\varnothing$  32/34 mm.

**U-Head Jack** BU-40/BU-60  
 $\varnothing$  32/34 mm.



Code	L (mm.)
BB-60	600
BB-40	400



Code	L (mm.)
BU-60	600
BU-40	400

**Base Plate** BD-O

**U-Head 100**



**Caster Jack 8"**  
 (with brake)

**Wall Tie** A-400/A-600



A-600  
 L = 380-760 mm.  
 With pipe  
 $\varnothing$  40-50 mm.



A-400  
 L = 250-410 mm.  
 With pipe  
 $\varnothing$  40-50 mm.

**SCAFFLODING JAPANESE SYSTEM**



# แคลมป์ CLAMP (JIS)



## TCB 8

FIXED CLAMP/SWIVEL CLAMP

แคลมป์ฉาก/ข้อเสื่ออิสระ



48x60 mm.



DOUBLE FIXED CLAMP/SWIVEL CLAMP

ข้อเสื่อแบบฉาก/ข้อเสื่อแบบอิสระ

## ท่อกลมและเหล็กกล่อง (ตัดและทำสีตามต้องการ) PIPE (Cut and painted as needed)



Round Pipe  
ท่อกลม



เส้นผ่าศูนย์กลาง (Diameter)

Ø48.3 mm.

ความหนา (Thickness)

2.0/1.8 mm.

ความยาว (Length)

6 m.

Square Pipe  
เหล็กกล่อง

ขนาด (Size)

50x50x1.8 mm.

50x50x2.0 mm.

100x100x2.5 mm.

ความยาว (Length)

6 m.



# CLAMP & PIPE

เสาตั้งต้น

PUSH-PULL PROPS

TCB 9



PUSH - PULL PROPS

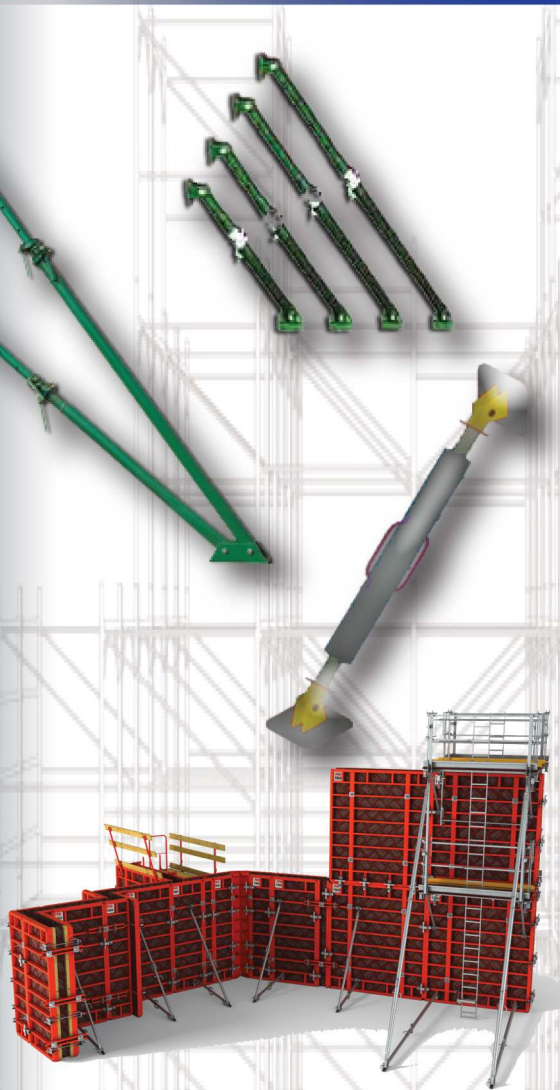

MODEL	WEIGHT (kg.)	CLOSE (mm.)	OPEN (mm.)
PP 1222	16.80	1200	2200
PP 2232	21.00	2200	3200
PP 3242	25.50	3200	4200
PP 4252	29.80	4200	5200

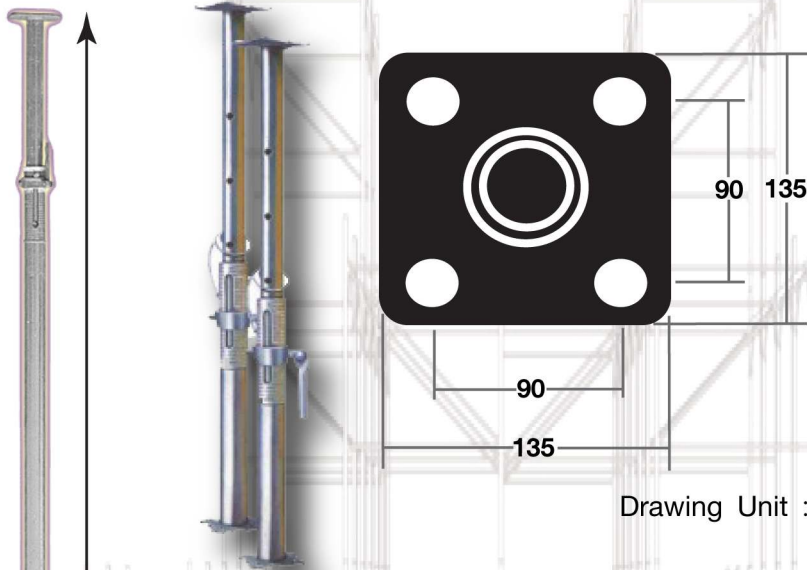

Model (รุ่น)	Effective Work / ระยะทำงาน (มม.)			
	Min. (ระยะเปิด)	Max. (ระยะเปิด)	Inner (ปลอกใน)	Outer (ปลอกนอก)
PS-4M	2435	3920	2000	2200
PS-3.5M	2025	3425	2000	1700
PS-3M	1710	2920	1500	1700
PS-2M	1230	2010	1000	1200

**ข้อควรระวังในการใช้งาน (ขนาดความยาวของเสาค้ำยันและความแข็งแรงที่รับได้)**

Model (รุ่น)	ความยาวที่ใช้ / การใช้งาน	ความแข็งแรงที่ยอมรับได้สำหรับเงื่อนไขการใช้งาน
PS-4M	ใช้ได้ Slab ที่มีความสูงต่ำกว่า 3,920 มม. และใต้คานสูงกว่า 2,435 มม.	1. กรณีความสูงที่ใช้เกิน 3.5 ม. (ข้อกำหนดความปลอดภัย แรงงาน มาตรฐาน 242 วรรค 7) PS-4M : ไม่เกิน 2,000 กก.
PS-3.5M	ใช้ได้ Slab ที่มีความสูงต่ำกว่า 3,425 มม. และใต้คานสูงกว่า 2,025 มม.	2. กรณีที่ยึดด้วยท่อเชื่อมตรงกลาง หรือท่อเฉียง PS-3.5M, PS-3M : ไม่เกิน 2,000 กก.
PS-3M	ใช้ได้ Slab ที่มีความสูงต่ำกว่า 2,920 มม. และใต้คานสูงกว่า 1,710 มม.	3. 1) กรณีที่ไม่ยึดด้วยท่อเชื่อมตรงกลาง หรือท่อเฉียง PS-4M, PS-3.5M. : ไม่เกิน 1,000 กก.
PS-2M	ใช้ได้ Slab ที่มีความสูงต่ำกว่า 2,010 มม. และใต้คานสูงกว่า 1,230 มม.	2) ปลายเสาค้ำใช้ได้กับระดับความสูงที่ต่ำกว่า 3.4 เมตร

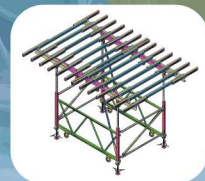
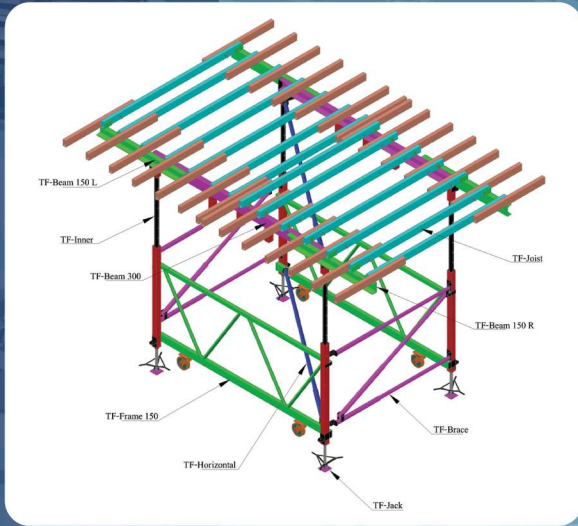

(คู่มือวิธีการติดตั้งเพิ่มเติมได้ที่ [www.thaiconst.com](http://www.thaiconst.com))

สามารถปรับแต่งขนาดของ Table Form ให้รับงานเทพื้นคอนกรีตในขอบเขตที่มากขึ้น



ข้อกำหนดในการใช้ Table-Form (Thaiconst's Model)

Model	Span (m.)	ความยาวโต๊ะที่ปรับได้ @0.15 (m.)	ความกว้าง (m.)	ความกว้างโต๊ะที่ปรับได้ @0.15 (m.)	ความหนาของคอนกรีตรับได้ Max. (m.)
1	2.90 (1)	3.60-4.80	2.20	2.70-3.60	0.25 (TF-Joist Max.@0.40)
2	2.90 (1)	3.60-4.80	1.80	2.40-3.00	0.30 (TF-Joist Max.@0.40)
3	1.45 (2)	3.60-3.90	2.20	2.70-3.60	0.50 (TF-Joist Max.@0.30)
4	1.45 (2)	3.60-3.90	1.80	2.40-3.00	0.65 (TF-Joist Max.@0.30)
5	0.97 (3)	3.60	2.20	2.70-3.60	0.80 (TF-Joist Max.@0.20)
6	0.97 (3)	3.60	1.80	2.40-3.00	1.00 (TF-Joist Max.@0.20)

- หมายเหตุ
- ความสูง ชุดที่ 1 สูง 2.20-3.39 m.
  - ความสูง ชุดที่ 2 สูง 2.95-4.00 m.
  - ความสูง ชุดที่ 3 สูง 3.70-4.90 m.
  - ความสูงอื่นๆ นอกจากนี้ ติดต่อฝ่ายขาย

# METAL FORM

TCB 12

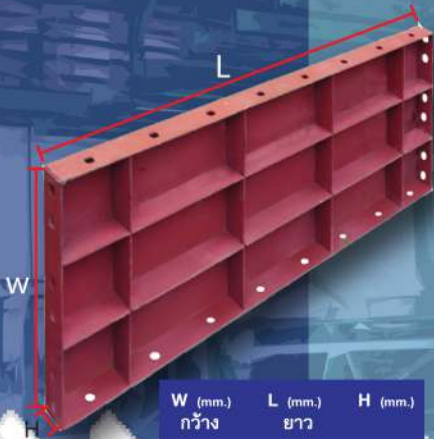

W (mm.) กว้าง	L (mm.) ยาว	H (mm.)
100	600	50
150		
200		
250		
300		
350		
400		
450		
500		
550		
600	1200	50
800	1500	
	1800	

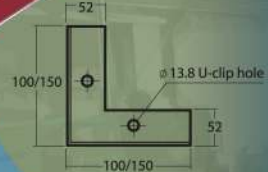
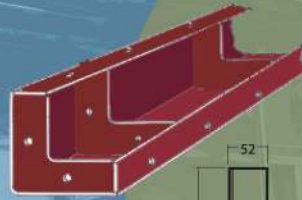

## แบบมุมใน (Inside Corner Form)

ใช้ประกอบกับแบบเรียบ ในการหล่อผนังด้านในที่เป็นมุมฉาก เช่น ช่องลิฟท์ ถังเก็บน้ำ ฯลฯ

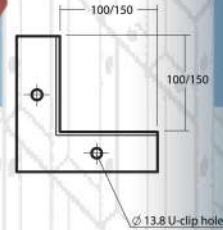
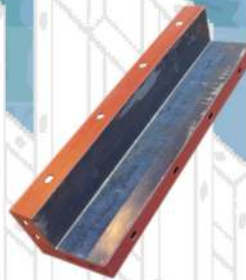

## แบบมุมนอก (Outside Corner Form)

ใช้ร่วมกับแบบเรียบ ในการหล่อผนัง ด้านนอกที่เป็นมุมฉาก

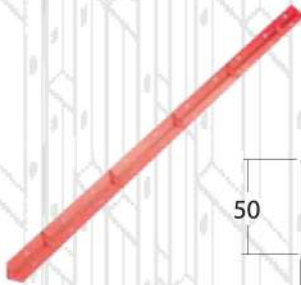

## แบบมุม (Angle Corner Form)

ใช้ยึดมุมของแบบเรียบ ลักษณะเดียวกับแบบมุมนอกตามความเหมาะสมของงาน



## ท่อนรัดแบบ (U-Clip)

เป็นส่วนสำคัญในการยึดแบบเหล็ก ชนิดต่างๆ เข้าด้วยกัน ใช้งานง่าย สะดวก รวดเร็ว

METAL FORM

All Drawing Unit : mm.

TCB 13

# PROTECTOR SHEET

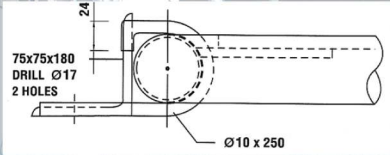

สามารถรับน้ำหนักสูงสุดได้ไม่เกิน 200 กิโลกรัม/ตารางเมตร  
Maximum load 200 kg/m<sup>2</sup>.

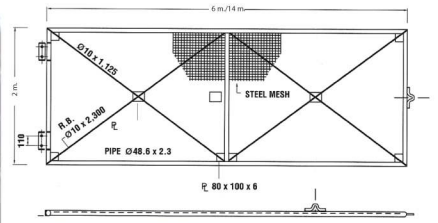

หน้ากว้าง 1.5 หรือ 2 เมตร (Wide 1.5 or 2 m.)  
ยาว 4 หรือ 6 เมตร (Long 4 or 6 m.)

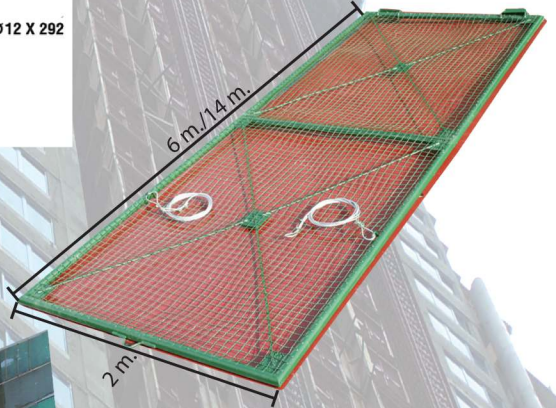
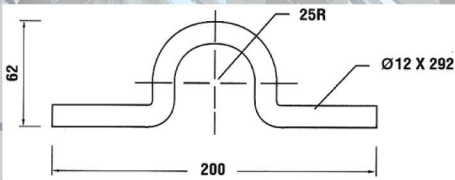

PROTECTOR SHEET



# SAFETY NET

TCB 14

จากการค้นคว้าอย่างต่อเนื่อง ทำให้ตาข่ายนิรภัยกันตก T.C.B. Home ชนิดผสมสารกันไฟลาม (Flame Retardant) ที่ผลิตจาก High Density Polythylene ซึ่งเป็นอุปกรณ์ด้านความปลอดภัย ในการก่อสร้างที่ช่วยปกป้องชีวิตคนที่ตกจากที่สูง เช่น บนโครงหลังคาโครงเหล็กที่มีความสูงมากๆ นอกจากนี้ ตาข่ายนิรภัยกันตกยังช่วยป้องกันเศษวัสดุบริเวณก่อสร้างไม่ให้ตกลงใส่ผู้ที่สัญจรด้านล่างได้



ผสมสารกันไฟลาม  
(Flame Retardant)

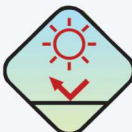

ทนทานต่อ UV

## SIZE

5 x 10 m.

6 x 8 m.

6 x 6 m.

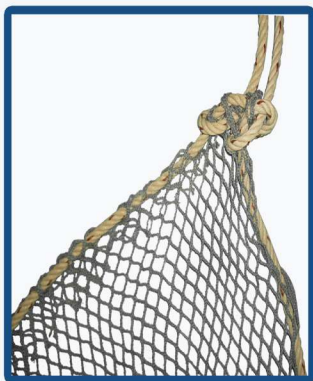

ระยะห่างในช่องของตาข่าย  
มีขนาด 1.5 cm.

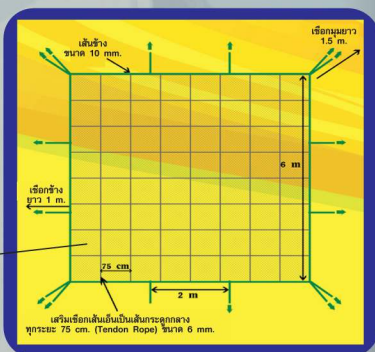

## จุดเด่น

- ผสมสารกันไฟลาม
- เสริมเชือกเส้นเอ็นเป็นเส้นกระดุกกลาง

SAFETY NET

TCB 15

# RASCHEL DEBRIS NET

ตาข่ายกันฝุ่น Raschel Debris Net ของทาง T.C.B. HOME เป็นวัสดุสำหรับป้องกันเศษวัสดุและฝุ่นละออง เช่น เศษดิน เศษหิน ที่มาจากการก่อสร้าง ทำจากวัสดุ PE เป็นตาข่ายมีความเหนียวแน่น แข็งแรง เสริมสร้างความปลอดภัยและความเป็นระเบียบบริเวณเขตงานก่อสร้าง

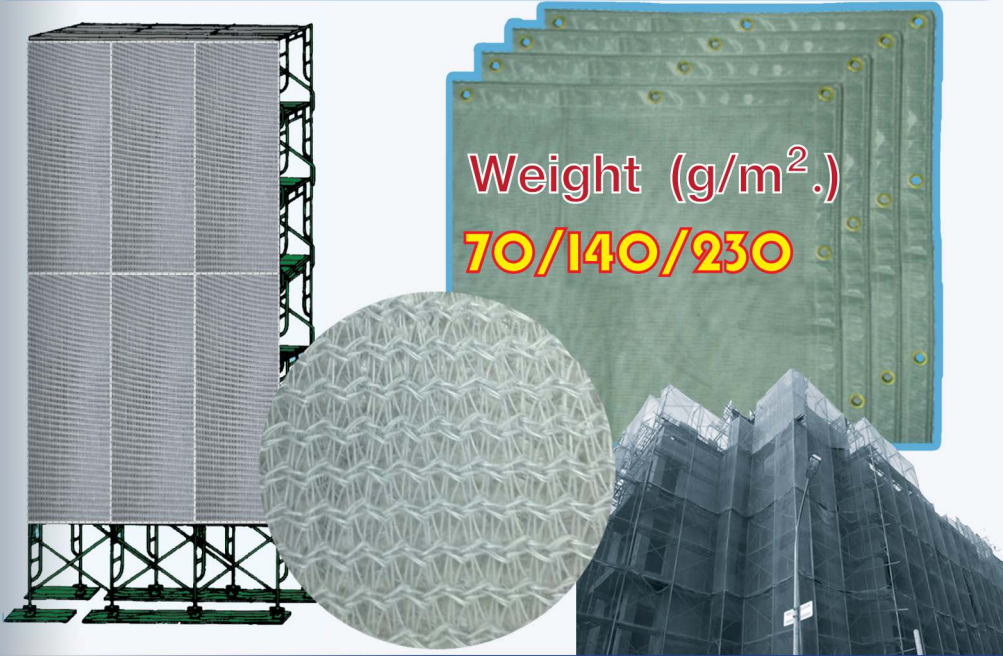

RASCHEL MESH SHEET

ตาข่ายกรองแสงอเนกประสงค์ / สแลน

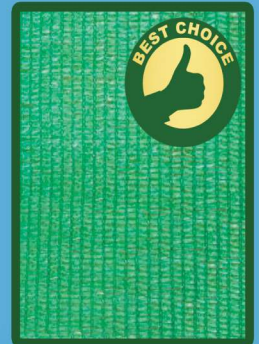

● ขนาด 2 เมตร x 50 เมตร



# PVC MESH SHEET

TCB 16

ตาข่ายกันฝุ่น PVC Mesh Sheet ชนิดกันไฟลาม (Flame Retardant) ทำจากวัสดุ Polyester พร้อมเคลือบด้วย PVC ที่มีส่วนผสมของสารป้องกันไฟลามและสารต้าน UV เป็นตาข่ายมีความเหนียวแน่นแข็งแรง ซึ่งเป็นอุปกรณ์ด้านความปลอดภัยของการก่อสร้าง ที่ช่วยป้องกันฝุ่นละออง สิ่งของ และอุปกรณ์ต่างๆ กระเด็นออกนอกบริเวณก่อสร้าง ทำให้เกิดอันตรายแก่คนงานและผู้ที่อยู่บริเวณนั้น



ป้องกันไฟลาม



กันแดด UV

## ลักษณะการใช้งาน

1. ใช้สำหรับป้องกันลมและแสงแดด
2. ใช้ป้องกันเศษวัสดุและฝุ่นละออง
3. ใช้ได้กับงานก่อสร้างทุกชนิด



รับรองคุณภาพจากสถาบันต่างประเทศ (SGS)

มีการตรวจสอบทุก 3 ปี



PVC MESH SHEET 1.8 X 5.1 M.

แบบพับขอบและเจาะตาไก่ทุก 30 cm.

มีให้เลือก 3 แบบ

น้ำหนัก 370 กรัม / ตร.ม.

น้ำหนัก 270 กรัม / ตร.ม.

น้ำหนัก 130 กรัม / ตร.ม.

SAFETY NET

TCB 17

# BRITISH STANDARD (SCAFFOLDING)



รับรองคุณภาพจากสถาบันต่างประเทศ (SGS) มีการตรวจสอบทุก 3 ปี



# BRITISH STANDARD (SGS Certified) TCB 18

## Swivel Coupler



Size : 48.3 mm.  
(EN 74-1:2005)  
Refer to BS 1139

## Double Coupler



Size : 48.3 mm.  
(EN 74-1:2005)  
Refer to BS 1139

## Beam Clamp



Size : 48.3 mm.  
(AS/NZS 1576.2:2009)  
Refer to BS 1139

## Bone Joint



Size : 48.3 mm.  
(AS/NZS 1576.2:2009)  
Refer to BS 1139

## Putlog Coupler (Drop Forged)



Size : 48.3 mm.  
(BS 1139-2.2:2009)  
Refer to BS 1139

## Sleeve Coupler (Pressed)



Size : 48.3 mm.  
(EN 74-1:2005)  
Refer to BS 1139

## HOT-DIP GALVANIZED PIPE



Diameter :  
48.3x3.2x6000 mm.  
48.3x4.0x6000 mm.  
(EN 39:2001)  
Refer to BS 1139

## Steel Planky

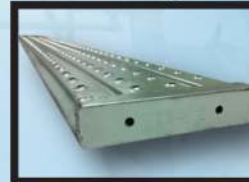

Specification :  
210x45x1.2x2000 mm. Weight 7 kg.  
210x45x1.2x3000 mm. Weight 10.4 kg.  
210x45x1.2x4000 mm. Weight 13.8 kg.  
(EN 1004:2004)  
Refer to BS 1139

## Steel & Aluminium Ladder



1. Size : L = 1.5-6.0 m.
2. Dimension : W-370

## U-Head



For pipe 48 mm.  
Standard : AS/NZS 1576.2:2009  
Refer to BS 1139

## Jack Base



## Base Plate



Specification :  
130x130 mm.  
35x2.1x150 mm.  
(EN 74-3:2007)  
Refer to BS 1139

## Plank Clamp



## Board Retaining Couple (BRC)



Specification :  
48.3 mm.

# CUPLOCK SYSTEM

Cuplock System is manufactured in accordance with

**BRITISH STANDARD BS EN 12810:2003**

## Cuplock System

- Utilize steel pipe with diameter of 48.3 mm. x thickness of 3.2-3.4 mm.

### STANDARD

ITEM	EFFECTIVE LENGTH
3.0 m. Standard	2.932 m.
2.0 m. Standard	1.955 m.
1.5 m. Standard	1.466 m.
1.0 m. Standard	0.977 m.
0.8 m. Standard	0.750 m.



### LEDGERS

ITEM	EFFECTIVE LENGTH
2.5 m. Ledger	2.640 m.
1.8 m. Ledger	1.829 m.
1.6 m. Ledger	1.514 m.
1.2 m. Ledger	1.219 m.
0.9 m. Ledger	0.914 m.
0.6 m. Ledger	0.610 m.



LEDGERS



CROSS BRACE

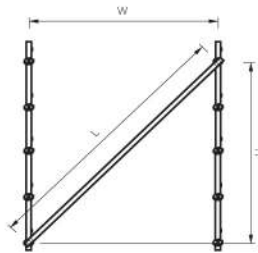

CUPLOCK SYSTEM (STANDARD)

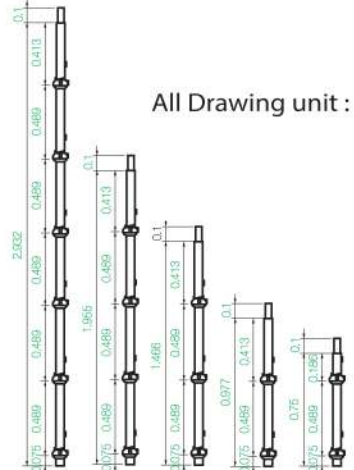

All Drawing unit : m.

BRACKET

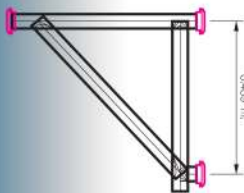

PROTECTOR

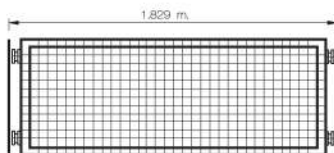

# MODULAR SYSTEM TCB 20



No.	Name	Thickness (mm.)	Length (mm.)	Unit Weight (kg.)
1	Vertical Prop	3	2550	9.70
			1350	5.20
			1050	4.20
			750	3.20
2	Horizontal Prop	3	1220	3.90
			870	2.90
			470	1.60
3	Jack Base / U-Head		600	2.51

**Engineer Team**

สามารถสอบถามหรือปรึกษาได้ โดยทางเรา  
มีทีมวิศวกรมืออาชีพ ประสบการณ์สูง ที่พร้อมให้คำแนะนำ



**Testing Product**

ผลิตภัณฑ์ทุกตัวผ่านการทดสอบการรับแรงโหลด  
โดยเครื่องทดสอบจากห้องทดสอบมาตรฐานสากล



**Factory Location**

โรงงานผลิต ตั้งอยู่ที่อำเภอพระสมุทรเจดีย์ สมุทรปราการ  
ด้วยพื้นที่มากกว่า 48,000 ตร.ม.



**Office & Warehouse**

สำนักงานใหญ่ตั้งอยู่ในซอยแบริ่ง 29  
และคลังสินค้ามาตรฐานสากลตั้งอยู่ที่ อำเภอบ้านกลาง  
จังหวัดปทุมธานี มีพื้นที่มากกว่า 200,000 ตร.ม.





### ศูนย์กระจายสินค้าภาคเหนือ (ลำพูน)

12 หมู่ 8 ถนนเชียงใหม่-ลำปาง  
ตำบลลูนิงค์ อำเภอเมืองลำพูน  
จังหวัดลำพูน 51150

โทร. 053-982-882 , 081-987-6114 โทรสาร  
053-982-882



### คลังเก็บสินค้า (ปทุมธานี)

9 หมู่ 2 ตำบลบ้านกลาง อำเภอเมืองปทุมธานี  
จังหวัดปทุมธานี 12000

โทร. 02-581-5244 , 02-581-5332 ,  
090-665-6001 , 086-341-4570  
โทรสาร 02-581-5245



### สำนักงานแบร์ริง

11 หมู่ 2 ซอยแบร์ริง 29 ถนนสุขุมวิท 107  
ตำบลลำโพงเหนือ อำเภอเมือง  
จังหวัดสมุทรปราการ 10270

โทร. 02-175-6122-9 โทรสาร 02-175-6121



### โรงงานระยอง (นิคม อีสเทิร์น ซีบอร์ด)

64/145 หมู่ 4 ตำบลปลวกแดง อำเภอปลวกแดง  
จังหวัดระยอง 21140

โทร. 038-955-800 , 089-199-1393  
โทรสาร 038-955-797



### สำนักงาน และ โรงงานสมุทรปราการ

120 หมู่ 1 ซอยหมอบาง ถนนสุขสวัสดิ์  
ตำบลแหลมฟ้าผ่า อำเภอพระสมุทรเจดีย์  
จังหวัดสมุทรปราการ 10290

โทร. 02-815-3600 , 089-139-2338 , 086-341-0526  
โทรสาร 02-425-8849 , 02-815-3605



### ศูนย์ประสานงาน ภาคใต้ (หาดใหญ่)

94/7 ถนนกาญจนวนิชย์ ตำบลท่าข้าม อำเภอหาดใหญ่  
จังหวัดสงขลา 90110

โทร. 074-333-440 , 083-099-0654  
โทรสาร 074-333-440





## ศูนย์กระจายสินค้า (ปทุมธานี)

9 หมู่ 2 ต.บ้านกลาง อ.เมืองปทุมธานี  
จ.ปทุมธานี 12000

โทร. 086-341-4570,

02-581-5244, 02-581-5332

โทรสาร 02-581-5245

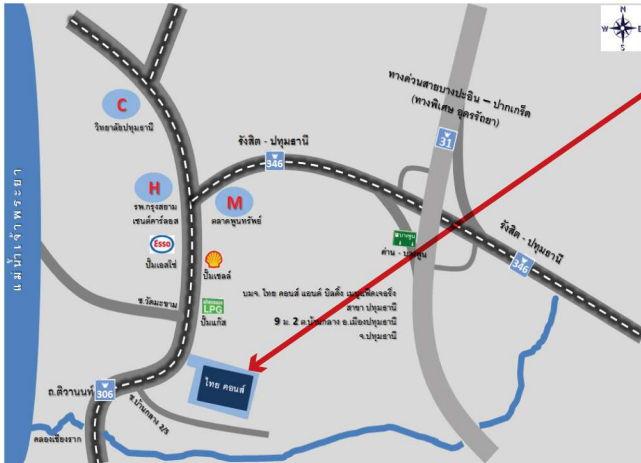

## สำนักงาน อาคารกาญจนาตักศิลา

11 หมู่ 2 ซ.แบริ่ง 29 ถ.สุขุมวิท 107  
ต.ลำโพงเหนือ อ.เมือง จ.สมุทรปราการ 10270

โทร. 083-099-0654, 02-175-6122-9

แฟกซ์ 02-175-6121

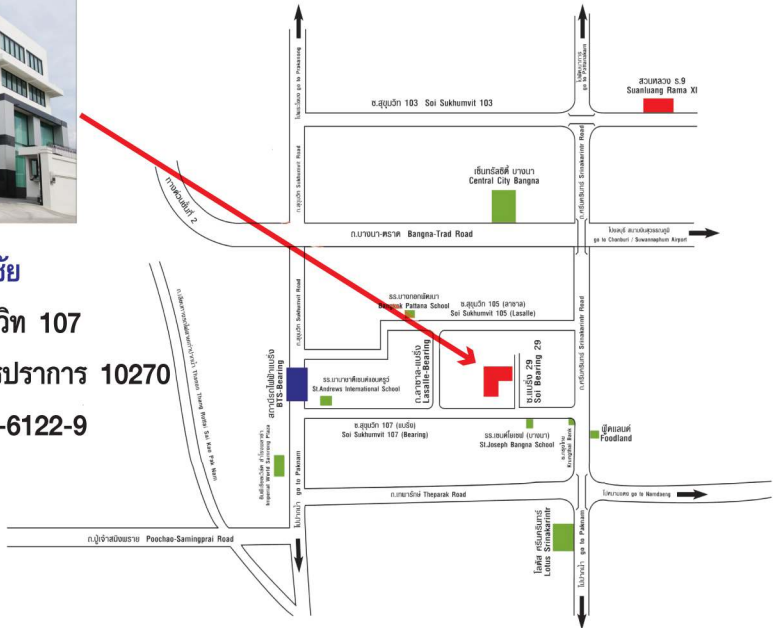

**HOTLINE**

[www.tcbhome.co.th](http://www.tcbhome.co.th)

(66-83) 099 0654

(66-83) 078 9915

(66-2) 175 6122 ext. 114